

Fd-Lok[®]

Instrumentation Solutions

www.qlaps.ru

Фитинги под приварку



Fd-Lok[®]

ZHEJIANG FANGDUN INSTRUMENT VALVE CO.,LTD

446205, Самарская область г. Новокуйбышевск
ул. Монтажная д.13, строение 3

Сайт: www.qlaps.ru
Телефон: 8 (846) 973 58 50
E-mail: sales@qlaps.ru

ZHEJIANG FANGDUN INSTRUMENT VALVE CO., LTD

Содержание

Фитинги под приварку встык

03 Соединитель с внешней резьбой (WM)

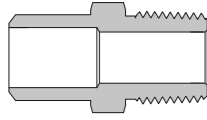

03 Соединитель с внутренней резьбой (WF)

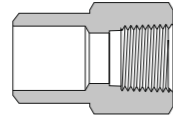

04 Переходная муфта (WU)

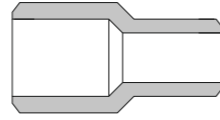

05 Соединитель угловой (WLU)

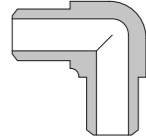

05 Соединитель тройник (WT)

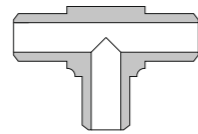

06 Соединитель крестовина (WC)

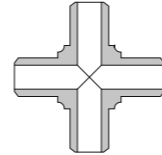

Фитинги под приварку врасруб

07 Соединитель с внешней резьбой (WM)

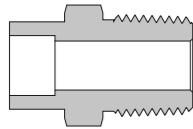

07 Соединитель с внутренней резьбой (WF)

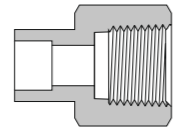

08 Угольник с внешней резьбой (WLM)

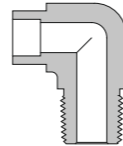

08 Угольник с внутренней резьбой (WLF)

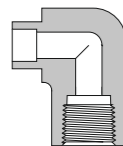

09 Муфта (WU)

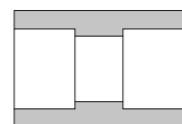

09 Переходная муфта (WU)

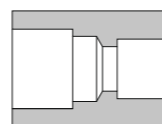

10 Соединитель угловой (WLU)

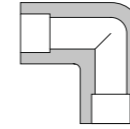

10 Соединитель угловой под 45° (WT)

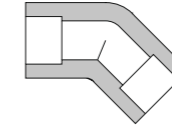

10 Соединитель тройник (WT)

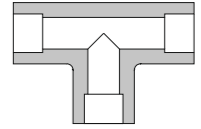

11 Соединитель крестовина (WC)

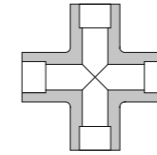

Толстостенные фитинги под приварку встык

12 Соединитель с внешней резьбой (WM)

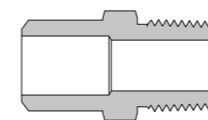

12 Соединитель с внутренней резьбой (WF)

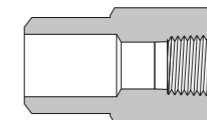

Толстостенные фитинги под приварку врасруб

13 Соединитель с внешней резьбой (WM)

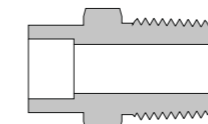

13 Соединитель с внутренней резьбой (WM)

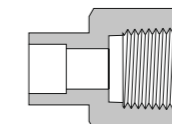

13 Муфта (MU)

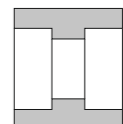

Сварные переходники

14 Переходники соединения встык к соединению в раструб (WA)

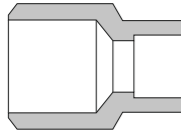

14 Толстостенные переходники соединения встык к соединению в раструб (WA)

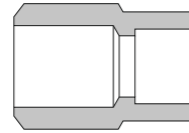

Особенности

- Материал 316 SS является стандартным, другие материалы доступны по запросу
- Прямые фитинги изготавливаются из прутковых заготовок. Фигурные изготавливаются из штампованного металла
- Качественная обработка каждого торцевого соединения обеспечивает постоянство сварки
- Конструкция фитингов обеспечивает плавное движение потока
- Все фитинги очищены от масла, смазки и незакрепленных частиц
- На каждом фитинге указан размер, материал и код нагрева

Технические данные

- Диапазон размеров от 1/8" до 1" и 6 мм до 38 мм
- Рабочее давление
 - указанные в каталоге рабочие давления основаны на стандарте ANSI/ASME B31.3,
 - для определения рабочего давления в соответствии со стандартом ANSI/ASME B31.3 умножьте рабочее давление, указанное в каталоге на 0.94
- Рабочая температура

Материал	Минимальная температура	Максимальная температура
316 SS	-325° F (-198° C)	1000° F (538° C)
316L SS	-325° F (-198° C)	850° F (454° C)
316H SS	-325° F (-198° C)	1200° F (649° C)
321 SS	-325° F (-198° C)	1000° F (538° C)
304 SS		

Материал

Материал	Обозначение	Прутковая заготовка	Штамповка
316 SS	SS	ASTM A276, ASME SA479	ASTM A182, ASME SA182
316L SS	6L		
316H SS	6H		
321 SS	S1		
304 SS	S4		

Информация для заказа

- Чтобы получить номер заказа добавьте обозначение материала в качестве дополнения к основному коду.
Например: 6L-WM-BW4-NT4
- Чтобы заказать фитинги со специальной чисткой и упаковкой для обеспечения соответствия требованиям чистоты, указанным в стандарте ASTM G93 Leves C, добавьте к коду заказа дополнение — G93C.
Например: SS-WM-BW4-NT4-G93C

Предупреждение

- Использование одних и тех же материалов для сварки обеспечит одинаковые коэффициенты расширения и хороший сварной шов.
- Сварка с использованием вольфрамового сплава в инертном газе (TIG) является эффективным методом сварки.
Размеры в мм (если не указано иное) приведены только для справки и могут быть изменены

Соединитель с внешней резьбой

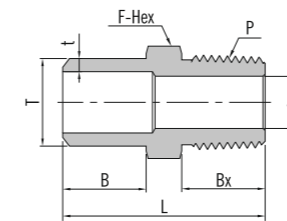

Дюймовая труба				Резьба NPT					
Размер т-образной трубы (дюйм)	Толщина стенок (дюйм)	Размер P-NPT	Основной код заказа	Размер, мм					Рабочее давление psig (бар)
				L	B	Bx	F	E	
1/4	0.065	1/4	-WM-BW4-NT4	29.7	9.7	14.2	14.3	7.1	8000(551)
1/4	0.065	1/2	-WM-BW4-NT8	36.8	9.7	19.1	22.2	11.9	7700(530)
3/8	0.095	1/4	-WM-BW6-NT4	29.7	9.7	14.2	14.3	7.1	8000(551)
3/8	0.095	1/2	-WM-BW6-NT8	36.8	9.7	19.1	22.2	11.9	7700(530)
1/2	0.095	1/4	-WM-BW8-NT4	34.3	14.2	14.2	14.3	7.1	6780(468)
1/2	0.095	1/2	-WM-BW8-NT8	41.1	14.2	19.1	22.2	11.9	6780(468)
5/8	0.109	1/4	-WM-BW10-NT4	34.8	14.2	14.2	17.5	7.1	5760(397)
5/8	0.109	1/2	-WM-BW10-NT8	41.4	14.2	19.1	22.2	11.9	5760(397)
3/4	1.120	1/4	-WM-BW12-NT4	40.1	19.1	14.2	20.6	7.1	5530(381)
3/4	0.120	1/2	-WM-BW12-NT8	46.2	19.1	19.1	22.2	11.9	5530(381)
1	0.134	1/4	-WM-BW16-NT4	42.9	19.1	14.2	27.0	7.1	4480(409)
1	0.134	1/2	-WM-BW16-NT8	47.8	19.1	19.1	27.0	11.9	4480(309)

Метрическая труба				Резьба NPT					
Размер т-образной трубы (мм)	Толщина стенок (мм)	Размер P-NPT	Основной код заказа	Размер, мм					Рабочее давление psig (бар)
				L	B	Bx	F	E	
12	2.2	1/4	-WM-MB12-NT4	34.3	14.2	14.2	14	7.1	6470(446)
12	2.2	1/2	-WM-MB12-NT8	41.1	14.2	19.1	22	11.9	6470(446)
14	2.5	1/4	-WM-MB14-NT4	34.3	14.2	14.2	15	7.1	6280(433)
14	2.5	1/2	-WM-MB14-NT8	41.4	14.2	19.1	22	11.9	6280(433)
15	2.5	1/4	-WM-MB15-NT4	34.8	14.2	14.2	16	7.1	5770(398)
16	2.8	1/4	-WM-MB16-NT4	35.6	14.2	14.2	18	7.1	6140(423)
16	2.8	1/2	-WM-MB16-NT8	41.1	14.2	19.1	22	11.9	6140(423)
20	3.0	1/2	-WM-MB20-NT8	46.2	19.1	19.1	22	11.9	5110(352)
22	3.0	1/4	-WM-MB22-NT4	41.2	19.1	14.2	24	7.1	4620(319)
22	3.0	1/2	-WM-MB22-NT8	46.1	19.1	19.1	24	11.9	4620(319)
25	3.5	3/4	-WM-MB25-NT12	47.8	19.1	19.1	27	15.7	4730(326)
25	3.5	1	-WM-MB25-NT16	54.9	19.1	23.9	35	22.4	4730(326)
28	4.0	1/2	-WM-MB28-NT8	54.2	21.4	19.1	30	11.9	4850(335)

Соединитель с внутренней резьбой

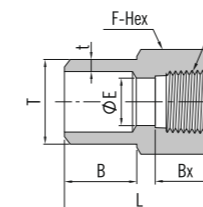

Дюймовая труба				Резьба NPT					
Размер т-образной трубы (дюйм)	Толщина стенок (дюйм)	Размер P-NPT	Основной код заказа	Размер, мм					Рабочее давление psig (бар)
				L	B	Bx	F	E	
1/4	0.065	1/4	-WF-BW4-NT4	27.9	9.7	15.0	19.1	3.0	6600(454)
1/4	0.065	3/8	-WF-BW4-NT6	29.5	9.7	15.0	22.2	3.0	5300(365)
3/8	0.095	1/4	-WF-BW6-NT4	27.9	9.7	15.0	19.1	4.7	6600(454)
3/8	0.095	3/8	-WF-BW6-NT6	29.5	9.7	15.0	22.2	4.7	5300(365)
1/2	0.095	1/4	-WF-BW8-NT4	34.0	14.2	15.0	19.1	7.9	6300(454)
1/2	0.095	3/8	-WF-BW8-NT6	34.0	14.2	15.0	22.2	7.9	5300(365)
1/2	0.095	1/2	-WF-BW8-NT8	38.9	14.2	19.8	27.0	7.9	4900(337)

Метрическая труба				Резьба NPT					
Размер т-образной трубы (мм)	Толщина стенок (мм)	Размер P-NPT	Основной код заказа	Размер, мм					Рабочее давление psig (бар)
				L	B	Bx	F	E	
14	2.5	1/4	-WF-MB14-NT4	33.0	14.2	15.0	19	9.0	6280(433)
14	2.5	1/2	-WF-MB14-NT8	38.9	14.2	19.8	27	9.0	4900(337)
20	3.0	1/2	-WF-MB20-NT8	43.7	19.1	19.8	27	14.0	4900(337)
28	4.0	1/2	-WF-MB28-NT8	49.8	23.9	19.8	30	15.7	4850(335)

Переходная муфта

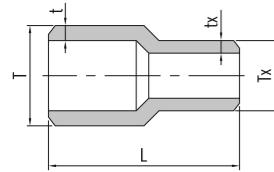

Метрическая труба				Метрическая труба		
Размер т-образной трубы (мм)	Толщина стенок (мм)	Размер т-образной трубы (дюйм)	Толщина стенок (дюйм)	Основной код заказа	L	Рабочее давление psig (бар)
20	3.0	14	2.5	-WU-MB20-MB14	38.1	6470(445)
22	3.0	14	2.5	-WU-MB22-MB14	38.1	5780(395)
22	3.0	18	2.8	-WU-MB22-MB18	38.1	5780(395)
25	3.5	22	3.0	-WU-MB25-MB22	38.1	5780(395)
38	5.0	25	3.5	-WU-MB38-MB25	38.1	5540(380)

Соединитель угловой

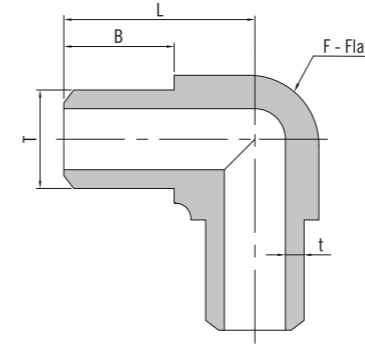

Дюймовая труба		Основной код заказа	Размер, мм			Рабочее давление psig (бар)
Размер т-образной трубы (дюйм)	Толщина стенок (дюйм)		L	B	F	
1/4	0.065	-WLU-BW4	16.3	9.7	9.5	10320(712)
3/8	0.095	-WLU-BW6	18.0	9.7	11.1	9930(685)
1/2	0.095	-WLU-BW8	24.4	14.2	14.3	6780(468)
3/4	0.120	-WLU-BW12	33.3	19.1	20.6	5530(381)
1	0.134	-WLU-BW16	37.1	19.1	27.0	4480(309)

Метрическая труба		Основной код заказа	Размер, мм			Рабочее давление psig (бар)
Размер т-образной трубы (мм)	Толщина стенок (мм)		L	B	F	
10	2.2	-WLU-MB10	18.0	9.7	11.1	8160(563)
14	2.5	-WLU-MB14	25.4	14.2	15.9	6280(433)
16	2.8	-WLU-MB16	26.2	14.2	17.5	6140(423)
20	3.0	-WLU-MB20	33.3	19.1	20.6	5110(352)
22	3.0	-WLU-MB22	35.3	19.1	23.8	4620(319)
25	3.5	-WLU-MB25	37.1	19.1	27.0	4730(326)

Соединитель тройник

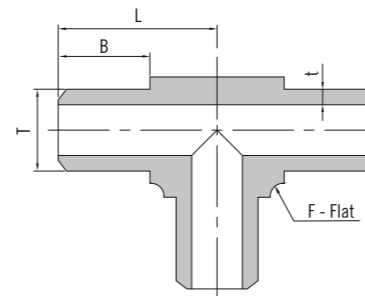

Дюймовая труба		Основной код заказа	Размер, мм			Рабочее давление psig (бар)
Размер т-образной трубы (дюйм)	Толщина стенок (дюйм)		L	B	F	
1/4	0.065	-WT-BW4	16.3	9.7	9.5	10320(712)
3/8	0.095	-WT-BW6	18.0	9.7	11.1	9930(685)
1/2	0.095	-WT-BW8	24.4	14.2	14.3	6780(468)
3/4	0.120	-WT-BW12	33.3	19.1	20.6	5530(381)
1	0.134	-WT-BW16	37.1	19.1	27.0	4480(309)

Метрическая труба		Основной код заказа	Размер, мм			Рабочее давление psig (бар)
Размер т-образной трубы (мм)	Толщина стенок (мм)		L	B	F	
6	1.8	-WT-MB6	16.3	9.7	9.5	12660(873)
8	1.8	-WT-MB8	16.3	9.7	9.5	8320(574)
10	2.2	-WT-MB10	18.0	9.7	11.1	8160(563)
12	2.2	-WT-MB12	24.4	14.2	14.3	6470(446)
14	2.5	-WT-MB14	25.4	14.2	15.9	6280(433)
16	2.8	-WT-MB16	26.2	14.2	17.5	6140(423)
20	3.0	-WT-MB20	33.3	19.1	20.6	5110(352)
22	3.0	-WT-MB22	35.3	19.1	23.8	4620(319)
25	3.5	-WT-MB25	37.1	19.1	27.0	4730(326)
32	4.5	-WT-MB32	49.3	23.9	34.9	4730(326)

Соединитель крестовина

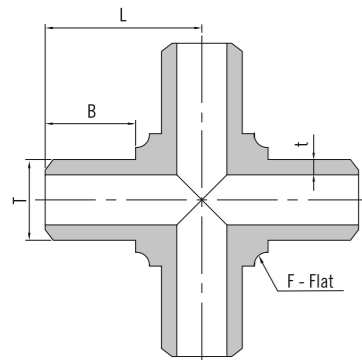

Дюймовая труба

Размер т-образной трубы (дюйм)	Толщина стенок (дюйм)	Основной код заказа	Размер, мм			Рабочее давление psig (бар)
			L	B	F	
1/4	0.065	-WC-BW4	16.3	9.7	9.5	10320(712)
3/8	0.095	-WC-BW6	18.0	9.7	11.1	9930(685)
1/2	0.095	-WC-BW8	24.4	14.2	14.3	6780(468)
3/4	0.120	-WC-BW12	33.3	19.1	20.6	5530(381)
1	0.134	-WC-BW16	37.1	19.1	27.0	4480(309)

Метрическая труба

Размер т-образной трубы (мм)	Толщина стенок (мм)	Основной код заказа	Размер, мм			Рабочее давление psig (бар)
			L	B	F	
6	1.8	-WC-MB6	16.3	9.7	9.5	12660(873)
8	1.8	-WC-MB8	16.3	9.7	9.5	8320(574)
10	2.2	-WC-MB10	18.0	9.7	11.1	8160(563)

Соединитель с внешней резьбой

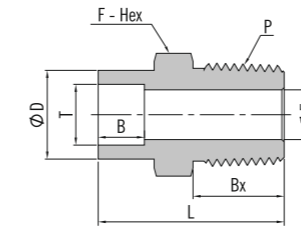

Дюймовая труба

Размер т-образной трубы (дюйм)	Размер P-NPT	Основной код заказа	Размер, мм						Рабочее давление psig (бар)
			L	D	B	Bx	F	E	
1/4	1/4	-WM-SW4-NT4	29.2	12.2	7.1	14.2	14.3	4.8	8400(551)
3/8	1/4	-WM-SW6-NT4	31.8	15.2	7.9	14.2	15.9	7.1	8400(551)
3/8	3/8	-WM-SW6-NT6	31.8	15.2	7.9	14.2	17.5	7.1	7800(537)
3/8	1/2	-WM-SW6-NT8	37.3	15.2	7.9	19.1	22.2	7.1	7700(530)
1/2	1/4	-WM-SW8-NT4	33.3	18.5	9.7	14.2	19.1	7.1	6600(454)
1/2	3/8	-WM-SW8-NT6	33.3	18.5	9.7	14.2	19.1	9.6	6600(454)
1/2	1/2	-WM-SW8-NT8	38.9	18.5	9.7	19.1	22.2	10.4	6600(454)
3/4	3/4	-WM-SW12-NT12	45.1	26.4	11.2	19.1	27.0	15.7	5900(406)
1	1	-WM-SW16-NT16	53.6	34.5	15.7	23.9	34.9	22.4	5300(365)

Метрическая труба

Размер т-образной трубы (мм)	Размер P-NPT	Основной код заказа	Размер, мм						Рабочее давление psig (бар)
			L	D	B	Bx	F	E	
6	1/4	-WM-MS6-NT4	29.2	12	7.1	14.2	14	4.8	8240(566)
12	1/2	-WM-MS12-NT8	38.9	20.2	9.7	19.1	22	5.5	6820(470)
14	1/4	-WM-MS14-NT4	33.3	23.8	10	14.2	24	7.1	6930(478)
14	3/8	-WM-MS14-NT6	35.0	23.8	10	14.2	24	9.6	6930(478)
14	1/2	-WM-MS14-NT8	40.0	23.8	10	19.1	24	10.4	6930(478)
16	1/4	-WM-MS16-NT4	35.0	23.8	10.4	14.2	24	7.1	6190(426)
16	1/2	-WM-MS16-NT8	40.0	23.8	10.4	19.1	24	11.9	6190(426)
18	1/4	-WM-MS18-NT4	40.4	26.0	11.2	14.2	27	7.1	6050(417)
28	3/4	-WM-MS28-NT12	55.5	40	20	19.1	41	15.7	5040(348)
38	1 1/4	-WM-MS38-NT20	68.3	50.8	22	23.9	52	28.6	5230(361)

Соединитель с внутренней резьбой

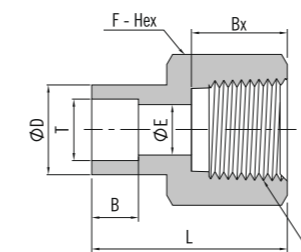

Дюймовая труба

Размер т-образной трубы (дюйм)	Размер P-NPT	Основной код заказа	Размер, мм						Рабочее давление psig (бар)
			L	D	B	Bx	F	E	
1/8	1/8	-WF-SW2-NT2	21.1	7.4	2.5	10.4	14.3	2.3	6500(447)
1/4	1/8	-WF-SW4-NT2	26.7	12.2	7.1	10.4	14.3	4.8	6500(447)
1/4	1/4	-WF-SW4-NT4	30.0	12.2	7.1	15.0	19.1	4.8	6600(454)
3/8	1/4	-WF-SW6-NT4	31.5	15.2	7.9	15.0	19.1	7.1	6600(454)
1/2	3/8	-WF-SW8-NT6	34.5	18.5	9.7	15.0	22.2	10.4	5300(365)
1/2	1/2	-WF-SW8-NT8	40.4	18.5	9.7	19.8	27.0	10.4	4900(337)
3/4	3/4	-WF-SW12-NT12	43.9	26.4	11.2	20.6	33.3	16.0	4600(316)
1	1	-WF-SW16-NT16	54.1	34.5	15.7	25.4	41.3	22.4	4400(303)

Метрическая труба

Размер т-образной трубы (мм)	Размер P-NPT	Основной код заказа	Размер, мм						Рабочее давление psig (бар)
			L	D	B	Bx	F	E	
8	1/4	-WF-MS8-NT4	27.0	14.3	7.9	15.0	19	4.8	6600(454)
10	1/4	-WF-MS10-NT4	29.0	16.5	7.9	15.0	19	7.1	6600(454)
14	1/4	-WF-MS14-NT4	32.0	23.8	10.0	15.0	24	9.5	6930(478)
28	3/4	-WF-MS28-NT12	54.1	40.0	20.0	20.6	41	19.8	4600(316)

Угловой фитинг с внешней резьбой

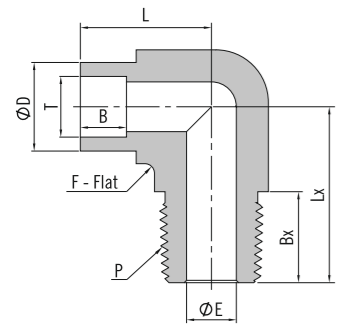

Дюймовая труба			Резьба NPT							Рабочее давление psig (бар)
Размер т-образной трубы (дюйм)	Размер P-NPT	Основной код заказа	Размер, мм							
			L	Lx	D	B	Bx	F	E	
1/4	1/4	-WLM-SW4-NT4	20.1	26.7	14.7	7.1	14.2	12.7	4.8	8000(551)
3/8	1/4	-WLM-SW6-NT4	26.4	26.7	14.7	7.9	14.2	12.7	7.1	8000(551)
3/8	3/8	-WLM-SW6-NT6	24.6	29.7	20.2	7.9	14.2	17.5	7.1	7800(537)
3/8	1/2	-WLM-SW6-NT8	25.9	36.8	23.8	7.9	19.1	20.6	7.1	7700(530)
1/2	1/2	-WLM-SW8-NT8	27.4	36.8	23.8	9.7	19.1	20.6	10.4	6600(454)
3/4	3/4	-WLM-SW12-NT12	38.9	39.6	26.4	11.2	19.1	27.0	15.7	5900(406)

Муфта

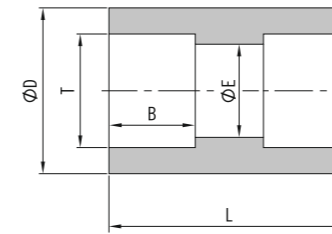

Дюймовая труба		Размер, мм				Рабочее давление psig (бар)
Размер т-образной трубы (дюйм)	Основной код заказа	L	D	B	E	
1/4	-WU-SW4	19.1	12.2	7.1	4.8	10700(737)
3/8	-WU-SW6	22.4	15.2	7.9	7.1	8100(558)
1/2	-WU-SW8	26.9	18.5	9.7	10.4	6600(454)
9/16	-WU-SW9	28.6	21.0	10.0	11.6	6260(432)
5/8	-WU-SW10	30.2	23.4	10.4	12.7	6200(427)
3/4	-WU-SW12	33.3	26.4	11.2	16.0	5900(406)
7/8	-WU-SW14	35.5	31.5	12.7	18.8	5730(395)
1	-WU-SW16	36.3	36.6	15.7	22.4	5600(385)

Метрическая труба		Размер, мм				Рабочее давление psig (бар)
Размер т-образной трубы (мм)	Основной код заказа	L	D	B	E	
8	-WU-MS8	22.4	14.3	7.9	6.4	9790(675)
10	-WU-MS10	23.6	16.5	7.9	7.4	8100(558)
12	-WU-MS12	26.9	20.2	9.7	9.5	6820(470)
14	-WU-MS14	28.0	23.8	10.0	10.4	6930(478)
16	-WU-MS16	30.2	23.8	10.4	12.7	6190(426)
20	-WU-MS20	28.0	27.0	11.2	17.0	5510(380)

Угловой фитинг с внутренней резьбой

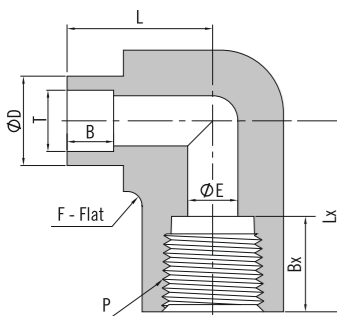

Дюймовая труба			Резьба NPT							Рабочее давление psig (бар)
Размер т-образной трубы (дюйм)	Размер P-NPT	Основной код заказа	Размер, мм							
			L	Lx	D	B	Bx	F	E	
1/4	1/4	-WLF-SW4-NT4	22.9	29.7	20.2	7.1	15.0	17.5	4.8	7400(509)
3/8	1/4	-WLF-SW6-NT4	25.1	29.7	20.2	7.9	15.0	17.5	7.1	7400(509)
3/8	1/2	-WLF-SW6-NT8	28.7	29.6	29.3	7.9	19.8	25.4	7.1	5700(392)
1/2	1/2	-WLF-SW8-NT8	30.2	29.6	29.3	9.7	19.8	25.4	10.4	5700(392)

Переходная муфта

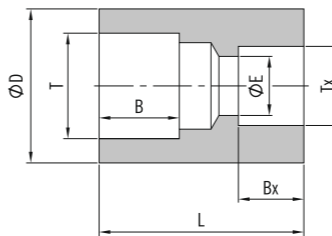

Дюймовая труба		Размер, мм					Рабочее давление psig (бар)	
Размер т-образной трубы (дюйм)	Размер т-образной трубы (дюйм)	L	D	B	E	Bx		
3/8	1/4	-WU-SW6-SW4	22.4	15.2	7.9	4.8	7.1	8100(558)
1/2	1/4	-WU-SW8-SW4	24.3	18.5	9.7	4.8	7.1	6600(454)
1/2	3/8	-WU-SW8-SW6	26.1	18.5	9.7	7.1	7.9	6600(454)
3/4	3/8	-WU-SW12-SW6	29.8	26.4	11.2	7.1	7.9	5900(406)
3/4	1/2	-WU-SW12-SW8	31.6	26.4	11.2	10.4	9.7	5900(406)
1	3/4	-WU-SW16-SW12	32.1	34.5	15.7	16.0	11.2	5600(385)

Метрическая труба		Размер, мм					Рабочее давление psig (бар)	
Размер т-образной трубы (мм)	Размер т-образной трубы (мм)	L	D	B	E	Bx		
14	10	-WU-MS14-MS10	26.0	23.8	10.4	7.4	7.9	6930(478)
25	14	-WU-MS25-MS14	30.0	34.5	15.7	10.4	10.0	5450(376)
25	22	-WU-MS25-MS22	35.8	34.5	15.7	19.0	13.5	5450(376)

Метрическая труба		Размер, мм					Рабочее давление psig (бар)	
Размер т-образной трубы (мм)	Размер т-образной трубы (дюйм)	L	D	B	E	Bx		
20	3/4	-WU-MS20-SW12	28.0	27.0	11.2	15.7	11.2	5510(380)
28	3/4	-WU-MS28-SW12	36.8	40.0	20.0	15.7	11.2	5040(348)

Соединитель угловой

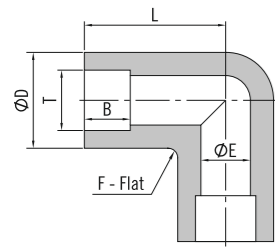

Дюймовая труба

Размер т-образной трубы (дюйм)	Основной код заказа	Размер, мм					Рабочее давление psig (бар)
		L	D	B	F	E	
1/8	-WLU-SW2	15.0	7.4	2.5	9.5	2.3	12600(863)
1/4	-WLU-SW4	21.8	13.5	7.1	12.7	4.8	10700(737)
3/8	-WLU-SW6	26.4	16.3	7.9	14.3	7.1	8100(558)
1/2	-WLU-SW8	29.7	20.6	9.7	17.5	10.4	6600(454)
5/8	-WLU-SW10	36.1	23.9	10.4	20.6	12.7	6200(427)
3/4	-WLU-SW12	39.6	26.4	11.2	25.4	16.0	5900(406)
1	-WLU-SW16	48.8	36.8	15.7	31.8	22.4	5600(385)

Метрическая труба

Размер т-образной трубы (мм)	Основной код заказа	Размер, мм					Рабочее давление psig (бар)
		L	D	B	F	E	
10	-WLU-MS10	24.6	16.5	7.9	14.3	7.1	8100(558)
12	-WLU-MS12	29.7	20.2	9.7	17.5	9.5	6820(470)
14	-WLU-MS14	29.5	23.8	9.7	20.6	10.4	6930(478)
16	-WLU-MS16	36.0	23.8	10.6	20.6	12.7	6190(426)

Соединитель угловой под 45°

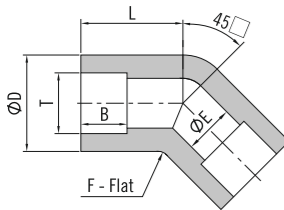

Дюймовая труба

Размер т-образной трубы (дюйм)	Основной код заказа	Размер, мм					Рабочее давление psig (бар)
		L	D	B	F	E	
1/4	-WT-SW4	15.0	13.5	7.1	12.7	4.8	10700(737)
3/8	-WT-SW6	19.1	16.3	7.9	14.3	7.1	8100(558)
1/2	-WT-SW8	21.3	20.6	9.7	17.5	10.4	6600(454)
3/4	-WT-SW12	28.7	26.4	11.2	25.4	16.0	5900(406)
1	-WT-SW16	31.8	36.8	15.7	31.8	22.4	5600(385)

Соединитель тройник

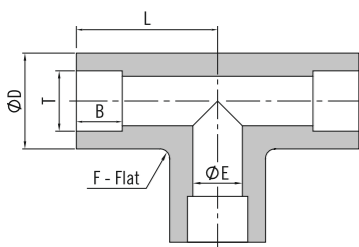

Дюймовая труба

Размер т-образной трубы (дюйм)	Основной код заказа	Размер, мм					Рабочее давление psig (бар)
		L	D	B	F	E	
1/8	-WT-SW2	15.0	7.4	2.5	9.5	2.3	12600(863)
1/4	-WT-SW4	21.8	13.5	7.1	12.7	4.8	10700(737)
3/8	-WT-SW6	26.4	16.3	7.9	14.3	7.1	8100(558)
1/2	-WT-SW8	29.7	20.6	9.7	17.5	10.4	6600(454)
5/8	-WT-SW10	36.1	23.9	10.4	20.6	12.7	6200(428)
3/4	-WT-SW12	39.6	26.4	11.2	25.4	16.0	5900(406)
1	-WT-SW16	48.8	36.8	15.7	31.8	22.4	5600(385)

Соединитель тройник

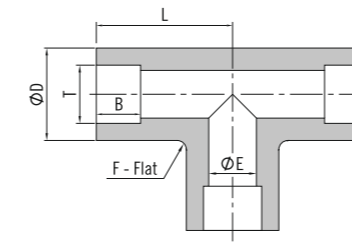

Метрическая труба

Размер т-образной трубы (мм)	Основной код заказа	Размер, мм					Рабочее давление psig (бар)
		L	D	B	F	E	
8	-WT-MS8	18.5	14.7	7.9	12.7	5.9	9790(675)
10	-WT-MS10	24.6	16.5	7.9	14.3	7.1	8100(558)
12	-WT-MS12	29.7	20.2	9.7	17.5	9.5	6820(470)
14	-WT-MS14	29.5	23.8	9.7	20.6	10.4	6930(478)
16	-WT-MS16	36.0	23.8	10.6	20.6	12.7	6790(426)
20	-WT-MS20	39.6	27.3	11.2	27.0	15.9	5510(380)
22	-WT-MS22	44.2	35.7	13.5	31.8	18.9	6850(472)
25	-WT-MS25	48.8	36.8	15.7	31.8	22.4	5450(376)

Соединитель крестовина

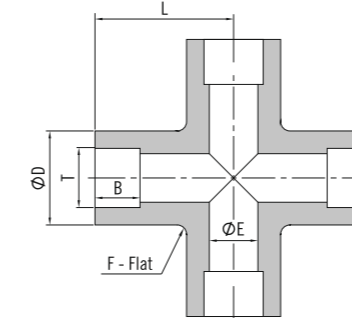

Дюймовая труба

Размер т-образной трубы (дюйм)	Основной код заказа	Размер, мм					Рабочее давление psig (бар)
		L	D	B	F	E	
1/8	-WC-SW2	15.0	7.4	2.5	9.5	2.3	12600(863)
1/4	-WC-SW4	21.8	13.5	7.1	12.7	4.8	10700(737)
3/8	-WC-SW6	26.4	16.3	7.9	14.3	7.1	8100(558)
1/2	-WC-SW8	29.7	20.6	9.7	17.5	10.4	6600(454)
5/8	-WC-SW10	36.1	23.9	10.4	20.6	12.7	6200(428)
3/4	-WC-SW12	39.6	26.4	11.2	25.4	16.0	5900(406)
1	-WC-SW16	48.8	36.8	15.7	31.8	22.4	5600(385)

Толстостенные фитинги под приварку встык

Соединитель с внешней резьбой

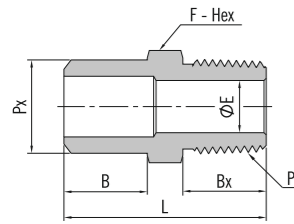

Труба		Резьба NPT						
Размер трубы P-Sch80	Размер P-NPT	Основной код заказа	Размер, мм					Рабочее давление psig (бар)
			L	B	Bx	F	E	
1/4	1/4	-WM-PB4-NT4	34.3	14.2	14.2	14.3	7.1	8120(560)
1/4	1/2	-WM-PB4-NT8	41.3	14.2	19.1	22.2	7.7	7930(546)
3/8	1/4	-WM-PB6-NT4	34.8	14.2	14.2	17.5	7.1	6650(459)
3/8	1/2	-WM-PB6-NT8	41.3	14.2	19.1	22.2	10.7	6650(459)
1/2	1/4	-WM-PB8-NT4	41.3	19.1	14.2	22.2	7.1	6190(427)
1/2	1/2	-WM-PB8-NT8	46.2	19.1	19.1	22.2	11.9	6190(427)
3/4	1/4	-WM-PB12-NT4	42.9	19.1	14.2	20.6	7.1	5040(348)
3/4	1/2	-WM-PB12-NT8	47.8	19.1	19.1	27.0	11.9	5040(348)
1	1/4	-WM-PB16-NT4	50.0	23.9	14.2	27.0	7.1	4640(320)
1	1/2	-WM-PB16-NT8	54.9	23.9	19.1	34.9	11.9	4640(320)

Толстостенные фитинги под приварку врасстроб

Соединитель с внешней резьбой

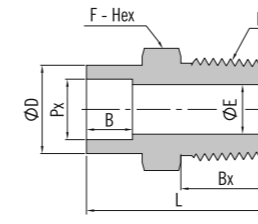

Труба		Резьба NPT							
Размер Pх-трубы (дюймы)	Размер P-NPT	Основной код заказа	Размер, мм					Рабочее давление psig (бар)	
			L	D	B	Bx	F		E
1/4	1/4	-WM-PS4-NT4	35.2	22.4	9.9	14.2	23.8	7.1	8100(551)
1/4	1/2	-WM-PS4-NT8	40.0	22.4	9.9	19.1	23.8	9.1	7930(546)
3/8	3/8	-WM-PS6-NT6	38.0	26.2	9.9	14.2	27.0	9.7	7100(489)
3/8	1/2	-WM-PS6-NT8	42.9	26.2	9.9	19.1	27.0	11.9	7100(489)
1/2	3/8	-WM-PS8-NT6	40.3	31.8	9.9	14.2	33.3	9.7	6800(468)
1/2	1/2	-WM-PS8-NT8	45.2	31.8	9.9	19.1	33.3	11.9	6800(468)
3/4	1/2	-WM-PS12-NT8	54.3	37.3	13.0	19.1	38.1	11.9	5800(399)
3/4	3/4	-WM-PS12-NT12	54.3	37.3	13.0	19.1	38.1	15.7	5800(399)
1	3/4	-WM-PS16-NT12	55.8	47.2	13.0	19.1	47.6	15.7	6100(420)
1	1	-WM-PS16-NT16	60.6	47.2	13.0	23.9	47.6	22.4	5460(381)

Соединитель с внутренней резьбой

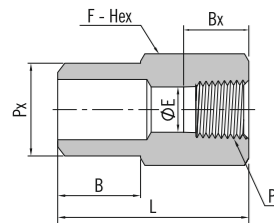

Труба		Резьба NPT						
Размер трубы P-Sch80	Размер P-NPT	Основной код заказа	Размер, мм					Рабочее давление psig (бар)
			L	B	Bx	F	E	
1/4	1/2	-WF-PB4-NT8	38.9	14.2	19.8	27.0	7.6	5040(348)
3/8	1/2	-WF-PB6-NT8	38.9	14.2	19.8	27.0	10.7	5040(348)
1/2	1/4	-WF-PB8-NT4	37.3	19.1	15.0	22.2	10.4	6790(463)
1/2	1/2	-WF-PB8-NT8	43.7	19.1	19.8	27.0	13.9	5040(348)

Соединитель с внутренней резьбой

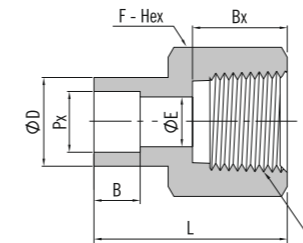

Труба		Резьба NPT							
Размер Pх-трубы (дюймы)	Размер P-NPT	Основной код заказа	Размер, мм					Рабочее давление psig (бар)	
			L	D	B	Bx	F		E
1/4	1/4	-WM-PS4-NT4	33.5	22.4	9.9	15.0	23.8	9.1	5460(370)
1/4	3/8	-WM-PS4-NT6	33.5	22.4	9.9	15.0	23.8	9.1	6790(463)
3/8	3/8	-WM-PS6-NT6	34.1	26.2	9.9	15.0	27.0	12.4	6790(463)
3/8	1/2	-WM-PS6-NT8	39.1	26.2	9.9	19.8	27.0	12.4	5040(348)
1/2	1/2	-WM-PS8-NT8	40.0	31.8	9.9	19.8	33.3	15.7	6800(468)
1/2	3/4	-WM-PS8-NT12	40.6	31.8	9.9	20.6	33.3	15.7	4730(329)
3/4	3/4	-WM-PS12-NT12	53.2	37.3	13.0	20.6	38.1	20.8	5800(399)
3/4	1	-WM-PS12-NT16	58.1	37.3	13.0	25.4	38.1	22.4	5800(399)

Муфта

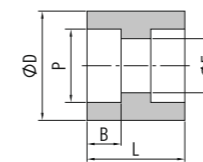

P-труба размер (дюймы)	Основной код заказа	Размер, мм				Рабочее давление psig (бар)
		L	D	B	E	
1/8	-WU-PS2	25.7	17.1	9.9	4.0	8230(568)
1/4	-WU-PS4	26.9	22.4	9.9	9.1	8100(551)
3/8	-WU-PS6	28.4	26.2	9.9	12.4	7100(489)
1/2	-WU-PS8	28.4	31.8	9.9	15.7	6800(468)
3/4	-WU-PS12	44.5	37.3	13.0	20.8	5800(399)
1	-WU-PS16	44.5	47.2	13.0	26.7	6100(420)

Сварные переходники

Переходник соединения встык к соединению враструб

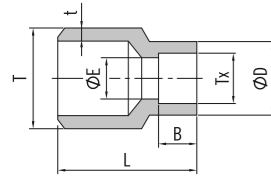

Дюймовая труба

Размер Т-трубы (дюймы)	Толщина стенок (дюймы)	Размер Тх-трубы (дюймы)	Основной код заказа	Размер, мм				Рабочее давление psig (бар)
				L	B	D	E	
1/4	0.083	1/8	-WA-BW4-SW2	14.2	2.5	8.0	2.3	12600(868)
3/8	0.095	1/4	-WA-BW6-SW4	19.1	7.1	12.2	4.8	8200(564)
1/2	0.095	1/4	-WA-BW8-SW4	22.4	7.1	12.7	4.8	7500(516)
1/2	0.095	3/8	-WA-BW8-SW6	22.4	7.9	15.2	7.1	7500(516)
3/4	0.120	1/2	-WA-BW12-SW8	28.4	9.7	18.5	10.4	6300(434)
1	0.134	1/2	-WA-BW16-SW8	35.1	9.7	18.5	10.4	5300(365)
1	0.134	3/4	-WA-BW16-SW12	38.1	11.2	26.4	16.0	5300(365)

Толстостенный переходник соединения встык к соединению враструб

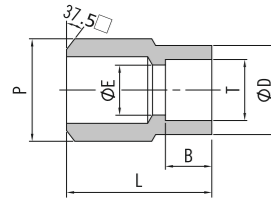

Труба

Дюймовая труба

Размер трубы P-Sch80	Размер Т-трубы (дюймы)	Основной код заказа	Размер, мм				Рабочее давление psig (бар)
			L	B	D	E	
1/4	1/4	-WA-PB4-SW4	22.4	7.1	12.2	4.8	10810 (744)
3/8	1/4	-WA-PB6-SW4	26.2	7.9	12.2	4.8	8500 (586)
3/8	3/8	-WA-PB6-SW6	26.2	7.9	15.2	7.1	8500 (586)
3/8	1/2	-WA-PB6-SW8	25.4	9.7	18.5	10.4	6930 (476)
1/2	1/4	-WA-PB8-SW4	28.4	7.1	12.2	4.8	8190 (563)
1/2	3/8	-WA-PB8-SW6	28.4	7.9	15.2	7.1	8190 (563)
1/2	1/2	-WA-PB8-SW8	30.2	9.7	18.5	10.4	6930 (476)
3/4	1/4	-WA-PB12-SW4	38.1	7.1	12.2	4.8	6930 (476)
3/4	3/8	-WA-PB12-SW6	38.1	7.9	15.2	7.1	6930 (476)
3/4	1/2	-WA-PB12-SW8	38.1	9.7	18.5	10.4	6930 (476)
3/4	3/4	-WA-PB12-SW12	38.1	11.2	26.4	16.0	6190 (483)
1	3/8	-WA-PB16-SW6	35.1	7.9	15.2	7.1	6300 (434)
1	1/2	-WA-PB16-SW8	39.6	9.7	18.5	10.4	6300 (434)